

MS 8100
MS 8200









MaterMacc



MS 8100



MS 8200

-  **Seminatrici Pneumatiche di Precisione**
-  **Vacuum Precision Planters**
-  **Pneumatische Einzelkornsäugeräte**
-  **Semoirs pneumatiques de précision**
-  **Sembradoras neumáticas de precisión**
-  **Пневматические сеялки точного высева**

MS 8100

CARATTERISTICHE PRINCIPALI MS 8100

Macchina caratterizzata da semplicità costruttiva, non necessita di regolazioni particolari.

Gli elementi di semina sono montati direttamente sul telaio portante, così la macchina risulta molto compatta con conseguente peso a sbalzo ridotto.

In base alla larghezza del telaio ed all'interfila si possono montare un numero diverso di seminatori.

MAIN FEATURES MS 8100

This machine is characterised by its structural simplicity, and does not require special adjustments.

The planting unit are mounted directly on the bearing frame, resulting in a very compact machine with reduced overhanging weight. Varying numbers of planters can be mounted, according to the width of the frame and the inter-row distance.

HAUPTMERKMALE MS 8100

Dieses Sägerät zeichnet sich durch seine einfache Bauweise aus und macht keine besonderen Einstellungen nötig.

Die Säelemente sind direkt auf den tragenden Rahmen montiert, wodurch die Maschine sehr kompakt ist und nur ein reduziertes Überhanggewicht aufweist. Je nach Breite vom Rahmen und Reihenabstand kann eine unterschiedliche Anzahl an Säelementen montiert werden.

CARACTÉRISTIQUES PRINCIPAUX DE SEMOIRS MS 8100

Semoir caractérisée par sa construction simple. Aucun besoin de réglages spécifiques.

Les éléments semeurs sont montés directement sur le châssis principal, la machine est donc plus compacte avec un poids en porte-à-faux réduit.

Disponible avec un nombre de rangs différents selon la largeur du châssis et de l'écartement entre rangs.

CARACTERÍSTICAS PRINCIPALES MS 8100

Máquina caracterizada por su simplicidad de fabricación. No requiere arreglos especiales.

Los elementos de siembra están montados directamente sobre el bastidor portátil, de manera que la máquina es muy compacta, con la consiguiente reducción de vuelco. Según la anchura del bastidor y a la interfila, se puede montar un número diverso de sembradoras.

ОСНОВНЫЕ ХАРАКТЕРИСТИКИ MS 8100

Машина характеризуется конструктивной простотой и не требует особых регулировок.

Высевающие аппараты смонтированы непосредственно на несущей раме, машина, таким образом, получается очень компактной и, соответственно, с небольшим весом свеса. На основании ширины рамы и ширины междурядья можно установить различное количество высевающих аппаратов.

MS 8200

CARATTERISTICHE PRINCIPALI MS 8200

Macchina costruita per rendere veloce e priva di difficoltà la regolazione dell'interfila di semina, questo grazie al **Sistema EASY-SET (brevetto MaterMacc)** montato sul telaio portante.

Tale sistema permette di far scorrere gli elementi di semina su una guida montata parallelamente al telaio.

La regolazione della distanza tra gli elementi di semina, minimo 37 cm, viene fatta rapidamente utilizzando l'apposita leva di posizionamento, fornita di serie con la seminatrice.

MAIN FEATURES MS 8200

This machine was built to make the process of regulating the distance between rows quick and problem-free, which is made possible by the **EASY-SET System (patented by MaterMacc)** mounted on the bearing frame.

This system allows the planting unit to slide on a guide mounted parallel to the frame. Distance between the planting unit (minimum 37 cm) can be quickly adjusted using the positioning lever, supplied with the precision planter as standard.

HAUPTMERKMALE MS 8200

Dieses Sägerät wurde für ein schnelles und problemloses Einstellung vom Reihenabstand entwickelt, möglich durch das von **MaterMacc patentierte EASY-SET System**, das am tragenden Rahmen montiert ist.

Das System erlaubt das Verschieben der Säelemente auf einer Führung, die parallel zum Rahmen montiert ist. Die Einstellung vom Reihenabstand (Mindestabstand 37 cm) erfolgt schnell mithilfe eines Positionierungshebels, der zur serienmäßigen Ausstattung vom Sägerät gehört.

CARACTÉRISTIQUES PRINCIPAUX DE SEMOIRS MS 8200

Semoir idéal pour faciliter la modification de l'écartement entre rangs grâce au **Système EASY-SET (brevet MaterMacc)** monté sur le châssis principal.

Ce système permet de faire coulisser les éléments semeurs sur une poutre spéciale montée en parallèle par rapport au châssis. Le réglage de la distance entre les éléments semeurs, minimum 40 cm, est simple et facile à réaliser grâce au levier de déplacement livré à cet effet avec la dotation standard du semoir.

CARACTERÍSTICAS PRINCIPALES MS 8200

Máquina fabricada con el objetivo de hacer que la regulación de la interfila de siembra sea rápida y fácil, gracias al **Sistema EASY-SET (patente MaterMacc)** montado en el bastidor portátil.

Este sistema permite que los elementos de siembra se deslicen sobre una guía montada paralelamente al bastidor.

La regulación de la distancia entre los elementos de siembra, mínimo 37 cm, se realiza rápidamente mediante la correspondiente palanca de posicionamiento, de serie en la sembradora.

ОСНОВНЫЕ ХАРАКТЕРИСТИКИ MS 8200

Машина изготовлена для того, чтобы сделать быстрой и простой регулировку междурядий высева благодаря применению запатентованной фирмой «МатерМакк» системе EASY-SET, установленной на несущей раме.

Такая система позволяет передвигать высевающие аппараты вдоль направляющих, установленных параллельно раме. Регулировка расстояния между высевающими аппаратами, минимум, 37 см, быстро выполняется при помощи специального рычага позиционирования, которым серийно оснащаются сеялки.

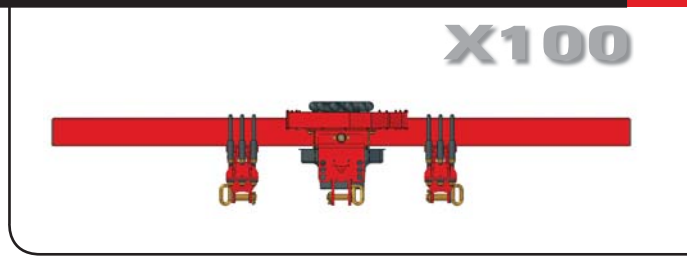



BREVETTATO - PATENTED - PATENTIERT - BREVETÈ - PATENTADO - ЗАПАТЕНТОВАННЫЙ

 Il sistema brevettato **Easy-Set**, frutto della ricerca **MaterMacc**, consente di modificare facilmente ed in pochi minuti le distanze interfilari in funzione del prodotto seminato.

 The **Easy-Set** system, is result of **MaterMacc** research, allows the operator to modify the row spacing in a few minutes, according to the product to be planted.

 Das **Easy-Set** System ist eine **MaterMacc** Entwicklung. Somit ist es möglich den Reihenabstand in weniger Minuten zu verstellen und der gewünschten Kultur anzupassen.

 Le système **Easy-Set**, résultat de la recherche **MaterMacc**, permet de modifier facilement les écartements entre rangs selon les produits à semer.

 El sistema **Easy-Set**, resultado de la investigación técnica de **MaterMacc**, permite de modificar la anchura entre filas según el producto seleccionado.

 Запатентованная система **Easy-Set**, являющаяся плодом разработок фирмы **МатерМакк**, позволяет легко и за несколько минут изменять междурядные расстояния в зависимости от типа высеваемых семян.

MS 8100 / 8200

ELEMENTO DI SEMINA 8000 - ELÉMENT SEMEUR 8000
PLANTING UNIT 8000 - ELEMENTO DE SIEMBRA 8000
SÄGGREAT 8000 - ВЫСЕВАЮЩИЙ АППАРАТ 8000

ELEMENTO DI SEMINA 8000 Adatto alla semina sia su terreno lavorato che, in condizioni di minima lavorazione, permette di mantenere la profondità di semina impostata. Caratterizzato da un sistema di interrimento a doppio disco, del diametro di 390 mm, è in grado di operare in presenza di residuo colturale in superficie. Il controllo della profondità di semina, è affidato a due ruote in gomma, poste lateralmente al punto di caduta del seme. Il parallelogramma, articolato, garantisce un'ampia escursione dell'elemento.

Le ruote, posteriori, di chiusura del solco, sono in gomma e presentano diverse regolazioni per ottimizzare la loro funzione.

PLANTING UNIT 8000 Suitable for planting both on a ploughed field and on a ground with minimum preparation only. It permits to maintain the preset seeding depth. Characterized by a double disc seed burying system, in a 390 mm diameter, it can work with crop residues on top. Seeding depth control is obtained by two rubber wheels sideways to the point the seed falls in. The articulated parallelogram guarantees a wide range of action of the device.

The rear furrow-covering rubber wheels can be adjusted in several ways to optimize results.

SÄELEMENT 8000 Dieses ist für die Aussaat auf bearbeitetem Boden geeignet und erlaubt, selbst bei nur minimaler Bearbeitung, die eingestellte Saattiefe beizubehalten. Dieses Säelement zeichnet sich durch ein aus 390 mm großen Doppelscheiben bestehendes System aus, das den Samen auch dann in den Boden einbringen kann, wenn auf der Oberfläche noch Reste des vorhergehenden Anbaus vorhanden sind. Die Überwachung der Saattiefe erfolgt über zwei Gummiräder, die seitlich von der Stelle angebracht sind, an welcher der Samen herunterfällt. Das Gelenkparallelogramm gewährleistet eine große Reichweite des Elements.

Die hinteren, zum Furchenschließen bestimmten Räder sind aus Gummi und bieten zur Optimierung ihrer Funktionsweise mehrere Einstellmöglichkeiten.

ELÉMENT SEMEUR 8000 Apte à l'ensemencement sur terrain ouvrage autant que sur un sol à ouvrage très limité, cet élément permet de maintenir la profondeur d'ensemencement établie. Caractérisé par un système d'enfouissement de la semence à double disque de 390 mm de diamètre, il est en mesure de travailler même avec des résidus de cultures en surface. Le contrôle de la profondeur d'ensemencement est confié à deux roues caoutchoutées montées de côté par rapport au point où la semence va tomber. Le parallélogramme articulé garantit une ample plage de travail de l'élément.

Les roues arrière de fermeture du sillon sont de caoutchouc. Il est possible de les régler de manière à en optimiser la fonction.

ELEMENTO DE SIEMBRA 8000 Ideal para sembrar en terrenos labrados o escasamente trabajados, permite mantener la profundidad de siembra establecida. Se caracteriza por un sistema de enterramiento de doble disco, con diámetro de 390 mm, capaz de funcionar incluso con la presencia de restos de cultivos en superficie. El control de la profundidad de siembra se realiza mediante dos ruedas de goma, situadas en ambos lados del punto de caída de la simiente. El paralelogramo, articulado, garantiza un amplio recorrido del elemento.

Las ruedas traseras, de cierre del surco, son de goma y presentan diversas regulaciones para optimizar su función.

ВЫСЕВАЮЩИЙ АППАРАТ 8000 Предназначен для посева, как по обработанной почве, так и в условиях минимальной обработки, позволяет поддерживать заданную глубину посева. Характеризуется двухдисковой системой заглубления диаметром 390 мм и может работать при наличии на поверхности культурных остатков. Контроль за заглублением семян осуществляется двумя обрезиненными колесами, которые расположены по бокам от места падения семени. Шарнирный параллелограмм гарантирует высокую амплитуду аппарата. Задние обрезиненные колеса закрывания борозды располагают многочисленными возможностями по регулировке для оптимизации их функционирования



*Elemento di semina con assolcatore a doppio disco
Planting unit with double disc opener
Säaggreat Mit doppeltes Scheibenscharen
Elément semeur avec double disque ouvre
Elemento de siembra con abresurco a doble disco
Высевающий аппарат с двухдисковым сошником*



*Elemento di semina con assolcatore a falcione
Planting unit with shoe opener
Säaggreat mit Normalschar
Elément semeur avec soc ouvre
Elemento de siembra con abresurco a machete
Высевающий аппарат с анкерным сошником*

BREVETTATO
PATENTÉ
PATENTIERTE
BREVETÉ
PATENTADO
ЗАПАТЕНТОВАННЫЙ

DISTRIBUTORE PNEUMATICO - VACUUM METERING UNIT - PNEUMATISCHE SÄGEHEUSE
DISTRIBUTER PNEUMATIQUE - DOSIFICADOR PNEUMATICO - РАСПРЕДЕЛИТЕЛЬ СЕМЯН

MAGICSEM

VANTAGGI • Rottura di semi eliminata • Caduta del seme regolare e uniforme
• Assenza di attriti tra guarnizione e disco • Velocità di semina elevate • Diverse dimensioni di semi distribuite con lo stesso disco

ADVANTAGES • No seed breakage • Regular, uniform seed drop • No attrition between seal and disc
• High seeding speeds • Different seed sizes distributed with the same disc

VORTEILE • Keine Beschädigung vom Saatgut • Gleichmäßiges und regelmäßiges Fallen vom Saatkorn • Keine Reibung zwischen Dichtung und Säscheibe • Hohe Saatgeschwindigkeit • Verschiedene Saatkorngrößen können mit der gleichen Säscheibe gesät werden

AVANTAGES • Aucune brisure des semis • Chute du semis régulière et uniforme
• Absence de frottements entre le joint et le disque • Vitesses d'ensemencement élevées • Différentes dimensions de semis distribuées avec le même disque

VENTAJAS • Rotura de semillas eliminada • Caída de las semillas regular y uniforme • Ausencia de roces entre guarnición y disco • Velocidades de siembra elevadas • Diversas dimensiones de semillas distribuidas con el mismo disco

ПРЕИМУЩЕСТВА • Отсутствует повреждение семян • Правильный и однородный отрыв семени
• Отсутствие трения между прокладкой и диском • Высокие скорости высевания • Высевание семян различного размера при помощи одного диска



MS 8100 / 8200

ELEMENTO DI SEMINA 8000 - ELÉMENT SEMEUR 8000
PLANTING UNIT 8000 - ELEMENTO DE SIEMBRA 8000
SÄAGGREAT 8000 - ВЫСЕВАЮЩИЙ АППАРАТ 8000

 **RUOTE REGOLAZIONE PROFONDITÀ DI SEMINA** Le ruote laterali del seminatore consentono, attraverso il loro movimento verticale, di ottenere una profondità di semina costante. Tale profondità può essere regolata tramite una maniglia posta a ridosso delle ruote stesse.

 **WORKING DEPTH GAUGE WHEELS** The side wheels on the planting unit move up and down to keep seeding depth constant. The depth can be adjusted using a handle mounted near the wheels.

 **TIEFENFÜHRUNGSRÄDERN** Die Seitenräder der Säaggregat gestatten aufgrund ihrer vertikalen Bewegung eine konstante Saattiefe. Diese Tiefe kann mittels eines hinter den Rädern montierten Griffs eingestellt werden.

 **ROUES DE JAUGE DE LA PROFONDEUR DE TRAVAIL** Les roues à coté du disque ouvreur permettent, grâce à leur mouvement vertical, d'obtenir une profondeur de semis constante. Cette profondeur peut être réglée au moyen d'un levier situé sur les roues mêmes.

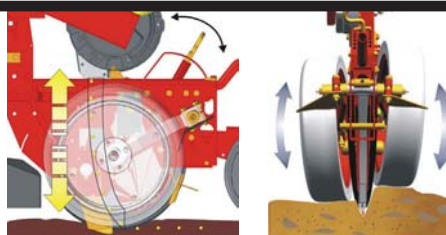

 **RUEDAS REGULACIÓN DE PROFUNDIDAD DE SIEMBRA** Las ruedas laterales de la sembradora permiten, mediante su movimiento vertical, obtener una profundidad de siembra constante. Dicha profundidad puede ser regulada mediante una manija colocado tras las propias ruedas.

 **КОЛЕСА РЕГУЛИРОВАНИЯ ГЛУБИНЫ ВЫСЕВАНИЯ** Боковые колеса высевающего аппарата благодаря своему движению по вертикали позволяют получить постоянную глубину посева. Такая глубина может регулироваться при помощи рукоятки, расположенной в задней части этих же колес.

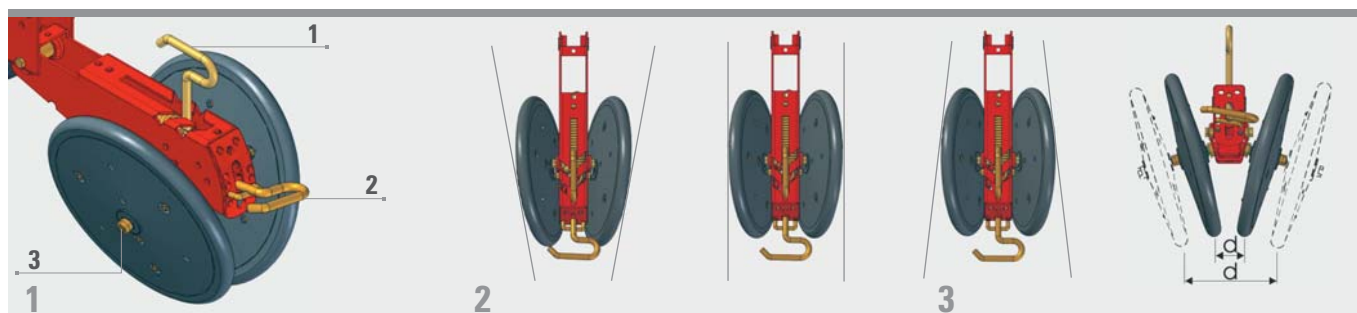





















































*Regolazione compressione seme
Seed pressing adjustment
Einstellung der Saatgutandrucks
Réglage compression des graines
Regulación carga ruedas de compresión
Регулирование прикатывания семени*

*Regolazione divergenza ruote
Adjustment of wheel angle
Einstellung der Drückwinkel
Réglage de l'angle de fermeture des roues
Regulación divergencia ruedas
Регулирование развала колес*

*Regolazione della distanza tra le ruote a "V"
Adjustment of distance between V-shaped wheels
Einstellung des Abstands zwischen den "V"-Rädern
Réglage de la distance entre les roues en "V"
Regulación dela distancia entre las ruedas en "V"
Регулирование дистанции между "V"-образными колесами*

ACCESSORI - ACCESSORIES - OPTIONS - ZUBEHÖR - ACCESORIOS - ПРИНАДЛЕЖНОСТИ

			
 Ruote chiusura a "V" da 2"	 Ruote chiusura a "V" per terreni pesanti	 Copriseme intermedio	 Ruotino premiseme
 V-closing 2" wheels with adjustable rolling angle	 "V" shaped closing wheels for heavy soil	 In-between seed coverer	 Stainless steel seed firmer wheel
 2 "V"-förmige Druckrollen (2 Zoll)	 "V" förmige Druckrollen für schwere Boden	 Mittlere Zustreicher	 Rostfreierstahl Zwischenandruc
 Roues tasseuses a "V" en caoutchouc 2"	 Roues tasseuses à "V" pour terrain lourd	 Raclettes de recouvrement intermediaire	 Roulette plombeuse inox
 Ruedas compactadoras a "V" en goma de 2"	 Ruedas compactadoras a "V" por terreno fuerte	 Cubre semilla intermedio	 Rueda pisa semilla intermedia
 Прикатывающие колеса "V"-образные 2 дюйма	 Металлические прикатывающие колеса "V"-образные	 Прикрывающий семена промежуточный сошник	 Колесико прижима семян с промежуточным прикрывающим семена сошником
 Ripuntatore per semina diretta su terreni leggeri	 Ruote di profondità 65/400	 Spartizolle rotativo	 Serbatoio semi da 70 litri
 Direct seeding ripper for light soil	 Narrow gauge wheels 65/400	 Wheel row-cleaners	 Capacity of seed tank 70 liters
 Direktsaatschahr für leichte Böden	 Tiefenbegrenzer 65/400	 Stern Klutenräumer	 Samentank, 70 Liter
 Lame ouvreure pour semis direct sur terrains légers	 Roues de profondeur étroites 65/400	 Chasse mottes rotatifs	 Réservoir à semence de 70 litres
 Machete para siembra directa en terrenos ligeros	 Ruedas de profundidad dobles 65/400	 Saca-terrones rotatorio	 Tolva de semilla 70 litros
 Глубокорыхлитель для посева прямо на лёгкие почвы	 Диск, Закрывающий борозду 65/400	 Ротор очистки колес	 Ящик для семян 70 дм3

MS

8100 / 8200

ACCESSORI - ACCESSORIES - OPTIONS ZUBEHÖR - ACCESORIOS - ПРИНАДЛЕЖНОСТИ

VARIOVOLUMEX

 Serbatoio Spandiconcime VarioVolumex da 170 - 215 litri.

 Fertilizer hoppers from 170 to 215 liters.

 Tank für Düngerstreuer VarioVolumex, 170 - 215 Liter.

 Réservoir épandeur d'engrais VarioVolumex de 170 - 215 litres.

 Tanque abonadora VarioVolumex de 170 - 215 litros.

 Ящик для удобрений VarioVolumex 170 - 215 литров.

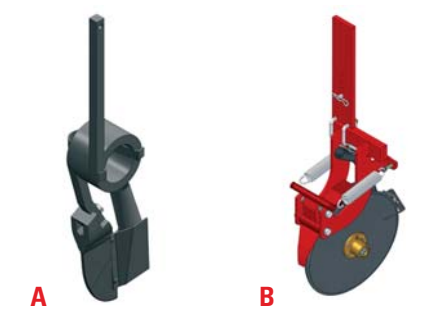
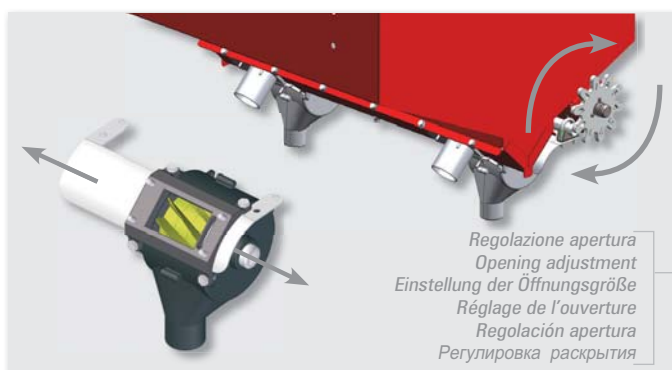

 ORGANI D'INTERRAMENTO FERTILIZZANTE

A Con assolcatore flessibile (standard)

B Con assolcatore a doppio disco (a richiesta)

 FERTILIZER COULTERS

A Flexible coiled shaft and shoe opener (standard version)

B Double disc opener (option)

 DÜNGERSCHAR

A Flexibles Schar (Standardversion)

B Doppelpetes Scheibenschar (Optional)

 ÉLÉMENTS OUVEREURS POUR FERTILISEUR

A Flexible avec soc (version standard)

B Double disque ouvreur (option)

 ELEMENTOS DE INTERRAMIENTO DE L'ABONO

A Flexible con machete (versión standard)

B Abresurco a doble disco (opcional)

 ОРГАНЫ ВНЕСЕНИЯ В ПОЧВУ УДОБРЕНИЙ

A Гибкий сошник (стандарт)

B Двухдисковый сошник (на заказ)

MICROVOLUMEX

 Il microgranulatore è un dosatore volumetrico da 12 litri, atto alla distribuzione di prodotti microgranulari (disponibile anche la versione da 25-27 litri).

 It is a metering unit of 12 liters capacity, suitable to distribute micro-granule products such as insecticide and micro granular fertilizer (also available in 25 or 27 liters capacity).

 Microgranulatstreuer ist eine volumetrische 12-Liter-Dosiervorrichtung zur Verteilung von Mikrogranulaten (In die Version 25 und 27 Liter, auch verfügbar).

 Le microgranulateur est un dispositif de dosage volumétrique de 12 litres, pour distribuer les produits microgranulaires (disponible aussi avec capacité de 25 et 27 litres).

 El microgranulador es un dosificador volumétrico de 12 litros, destinado a la distribución del productos microgranulados (disponible también la versión de 25-27 litros).

 МИКРОВОЛЮМЕКС представляет собой волюметрический 12-литровый раздатчик, предназначенный для внесения микрогранулированных удобрений (выпускается также вариант на 25-27 литров).



MS 8100 / 8200

 **DOTAZIONI STANDARD** • Albero Cardanico • Cambio a 21 rapporti • Tracciafile idraulico • Una serie di dischi di semina • Vacuometro • Convogliatore per la raccolta dei semi residui • Paratia semi minuti • P.d.p 540 g/min • Attacco molla alleggerimento seminatore • Ruota di compressione a "V" da 1" • Leva Spostamento elementi (solo MS 8200)

ACCESSORI • Serbatoio Spandiconcime VarioVolumex da 170 - 215 litri • Rialzo serbatoio spandiconcime da 800 litri • Serbatoio spandiconcime pneumatico Midi da 1.000 litri • Serbatoio Microvolumex da 12 - 25 litri • Kit per p.d.p.1000 g/min • Dischi di semina speciali • Monitor Controllo Semina • Esclusione elettrica delle file • Centalina esclusione delle file abbinata al monitor controllo semina • Contaettari CNT7 • Kit concimazione liquida • Impianto diserbo • Serbatoio seme da 70 litri • Ruote di compressione a "V" da 2" • Ruote chiusura a "V" per terreni pesanti

 **STANDARD EQUIPMENT** • Cardan shaft • Gear box, 21 ratios • Hydraulic row marker • 1 set of seed plate each machine • Vacuum meter • Seed emptying collector • Fixed partition small seeds • PTO kit for 540 RPM • Spring attachment to lighten the planting units • "V" shaped 1" rubber closing wheels • Planting unit shifting lever (only MS 8200)

ACCESSORIES • Fertilizer hoppers from 170 to 215 liters • Fertilizer hoppers extension to 800 liters • Pneumatic fertilizer with a single 1000 liters tank • Microgranulate hoppers 12 - 25 liters • PTO kit for 1000 RPM • Seed plates for special seeds • Seeding monitor • Cur-off device for one or more planting rows • Excluding rows with the control unit • Hectare counter CNT7 • Liquid fertilizer • Liquid herbicide applicator • Capacity of seed tank 70 liters • V-closing 2" wheels with adjustable rolling angle • "V" shaped closing wheels for heavy soil

 **SERIENMÄSSIGE AUSSTATTUNG** • Kardangelen • Getriebe mit 21 Übersetzungen • Hydraulischer Spuranzeiger • Satz Säscheiben • Vakuummeter • Behälter für Restsaatgut • Schottwände für kleine Samen • Zapfwelle 540 UPM • Verbindungsstück zur Feder Entlastung vom Säaggregat • 1 "V"-förmige Druckrollen (1 Zoll) • Hebel zum Verschieben der Elemente (nur MS 8200)

ZUBEHÖR • Tank für Düngerstreuer VarioVolumex, 170 - 215 Liter • Tank für Düngerstreuer 800 Liter • Tank für pneumatischen Düngerstreuer Midi, 1.000 Liter • Tank Microvolumex, 12 - 25 Liter • Set für Zapfwelle mit 1000 U/min • Sondersäscheiben für besonderes Saatgut • Saatkontrollmonitore • Ausschluss der Reihe, elektrisch • Steuerung für Reihenausschluss kombiniert mit Monitor zur Aussaatüberwachung • Schaltschütze CNT7 • Kit für Flüssigdüngung • Unkrautvertilgungsanlage • Samentank, 70 Liter • 2 "V"-förmige Druckrollen (2 Zoll) • "V" förmige Druckrollen für schwere Boden

 **DOTATION STANDARD** • Cardan • Boîte, 21 multiplications • Traceur hydraulique • Un set de disques de semis • Vacuomètre • Récipient de vidange de la graine • Volet fixe pour petites graines • PDF 540 t./min • Fixation pour allègement de l'élément semeur • Roues tasseuses a "V" en caoutchouc 1" • Levier pour déplacer les éléments (seulement MS 8200)

OPTIONS • Réservoir épandeur d'engrais VarioVolumex de 170 - 215 litres • Extension des trémies du fertiliseur a 800 litres • Réservoir épandeur d'engrais pneumatique de 1.000 litres • Réservoir Microvolumex de 12 - 25 litres • Kit pour prise de force à 1000 t/m • Disques de semis spéciaux pour semence spécifique • Afficheur de Contrôle de la Distribution • Exclusion électrique des rangées • Boîte d'exclusion des rangées combinée à l'écran de contrôle de l'ensemencement • Compteurs d'hectares CNT7 • Kit d'engraissage liquide • Installation d'élimination de l'herbe • Réservoir à semence de 70 litres • Roues tasseuses a "V" en caoutchouc 2" • Roues tasseuses à "V" pour terrain lourd

 **DOTACIONES STANDARD** • Cardan • Cambio de 21 relaciones • Marcafila hidraulico • Una serie de discos de siembra • Vacuometro • Recipiente para vaciar la semilla • Mampara semillas diminutas • Toma de fuerza 540 g/min. • Enganche por l'aligeramiento de l'elemento • Ruedas compactadoras a "V" en goma de 1" • Palanca de desplazamiento filas (sólo MS 8200)

ACCESORIOS • Tanque abonadora VarioVolumex de 170 - 215 litros • Extensión de 800 litros para el tanque • Tanque abonadora neumático Midi de 1.000 litros • Tanque Microvolumex de 12 - 25 litros • Kit para toma de fuerza a 1000 rpm • Discos de siembra especiales para semilla particular • Monitor Control Siembra • Exclusión eléctrica de las hileras • Centralita de exclusión de las filas asociada al monitor del control de siembra • Cuentahectáreas CNT7 • Kit abono líquido • Sistema eliminador de hierbas • Tanque semillas de 70 litros • Ruedas compactadoras a "V" en goma de 2" • Ruedas compactadoras a "V" por terreno fuerte

 **СТАНДАРТНАЯ КОМПЛЕКТАЦИЯ** • Карданный вал • 21-ступенчатая коробка передач • Гидравлический маркер • Набор высеваящих дисков • Вакуумметр • Транспортёр для сбора оставшихся семян • Отсечка мелких семян • ВОМ 540 об./мин. • Крепление разгрузочной пружины высевяющего аппарата • "V"-образные прикатывающие колеса 1 дюйм • Рычаг перемещения аппаратов (Только MS 8200)

ПРИНАДЛЕЖНОСТИ • Ящик для удобрений VarioVolumex 170 - 215 литров • Ящик для удобрений 800 литров • Пневматический ящик для удобрений Midi 1.000 литров • Ящик Microvolumex 12 - 25 литров • Комплект для ВОМ 1000 об./мин. • Специальные высевяющие диски • Монитор контроля высевания • Электрическое отключение рядов • Пульт отключения рядов, снабженный монитором контроля высевания • Счетчик гектаров CNT7 • Комплект для внесения жидких удобрений • Устройство для гербицидов • Ящик для семян 70 литров • Прикатывающие колеса "V" -образные 2 дюйма • Глубокорыхлитель для посева прямо на лёгкие почвы

MS 8100 / 8200

MS 8100 / MS 8200

MODELLO	N° FILE	INTERFILA	INGOMBRO STRADALE	PESO		POTENZA RICHIESTA	CAPACITÀ		
				base	spandi		semi	micro	spandi
MODEL	N° OF ROWS	ROW SPACING	WORKING WIDTH	WEIGHT		POWER REQUIRED	seed	CAPACITY micro	fertil
MODELL	REIHEN ZAHL	REIHEN ABSTAND	ARBEITSBREITE	GEWICHT		KRAFTS BEDARF	Saatgut	INHALT Mikro	Dünger
MODÈLE	N° DE RANGS	ENCARTEM. ENTRE RANG	LARGEUR DE TRAVAIL	POIDS		PUISSANC DEMANDE	graines	CAPACITÉ micro	ferti
MODELO	N° DE FILAS	ANCHURA ENTRE FILA	ANCHURA TRANSPORTE	PEJO		POTENCIA TRACTOR	semilla	CAPACIDAD micro	abonad
МОДЕЛЬ	КОЛ-ВО РЯДОВ	МЕЖДУРЯДИЕ	РАБОЧАЯ ШИРИНА	ВЕС		ТРЕБУЕМАЯ МОЩНОСТЬ ТРАКТОРА	семена	ЕМКОСТЬ микро	удобрения
		(cm)	(cm)	(Kg)		(Hp)	(dmc)		
MS 8100	4	75	254	580	790	40-60	140	24	340
	6	45	254	760	970	50-70	210	36	340
	6	75	410	790	1000	60-80	210	36	430
	8	45	350	935	1145	70-90	280	48	430
	8	75	560	1050	1260	80-100	280	48	860
	12	45	530	1370	1490	90-110	420	72	860
MS 8200	4	75	254	650	860	40-60	140	24	340
	6	45	254	810	1020	50-70	210	36	340
	6	75	410	850	1060	60-80	210	36	430
	8	45	350	1030	1240	70-90	280	48	430
	8	75	560	1270	1480	80-100	280	48	860
	12	45	530	1630	1840	90-110	420	72	860

